

# GS 25



## Kurzinformation

Gegenstützen zur Montage von elastischen Manschetten DN 250 an Lüftungsleitungen

Artikelnummer 0055.0169

## Technische Daten

Material	Stahlblech, verzinkt
Gewicht	0,5 kg
Geeignet für Manschetten der Nennweite	250 mm
Breite	304 mm
Höhe	304 mm
Tiefe	8 mm
Verpackungseinheit	1 Stück
Sortiment	C
EAN	4012799551690

## Maßzeichnung [mm]

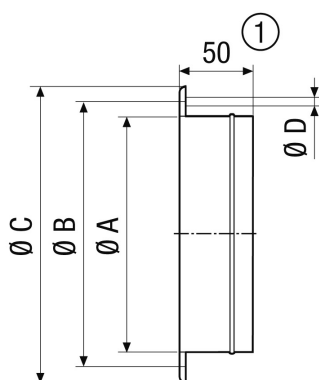

A	B	C	D
263	286	304	8

① GS 56: 55 mm