

VH 30



Kurzinformation

Wandhülse für Ventilator mit Nennweite 300, Stahlblech

Artikelnummer 0055.0032

Technische Daten

Einbauort	Wand / Decke
Material	Stahlblech, verzinkt
Gewicht	1,5 kg
Geeignet für Nennweite	300 mm
Breite	326 mm
Höhe	326 mm
Tiefe	200 mm
Verpackungseinheit	1 Stück
Sortiment	C
EAN	4012799550327

VH 30

Maßzeichnung [mm]

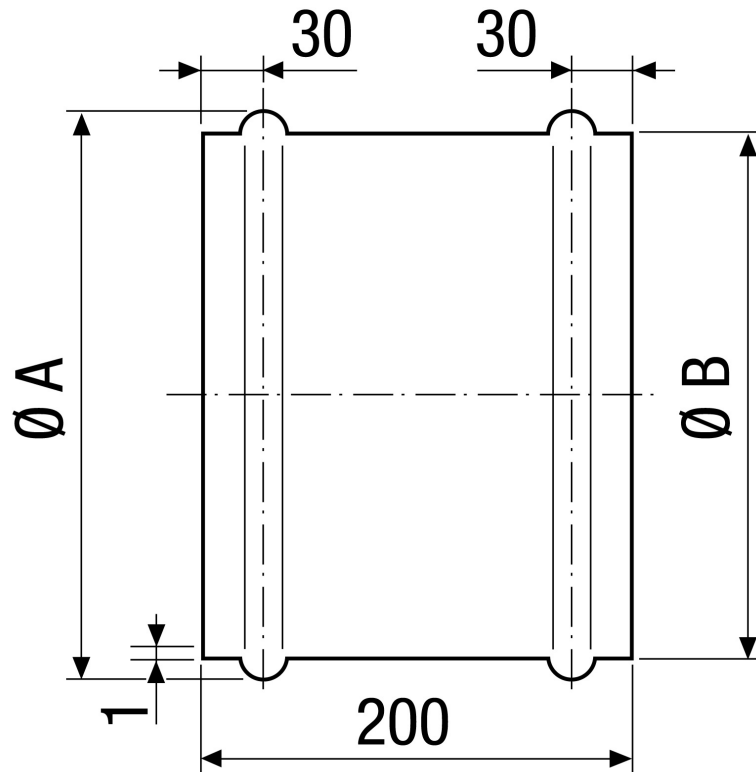

A	B
326	319