

LZP 35

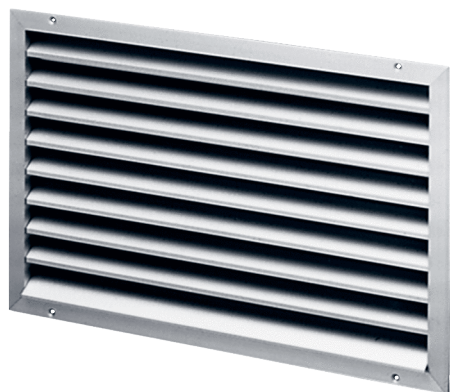

Kurzinformation

Außengitter, Stahlblech verzinkt, Kanalmaß 700 x 400 mm

Artikelnummer 0151.0259

Technische Daten

Luftrichtung	Be- und Entlüftung
Einbau	außen
Einbauort	Wand / Kanal
Material	Stahlblech, verzinkt
Gewicht	10,7 kg
Kanalmaß	700 mm x 400 mm
Breite	729 mm
Höhe	475 mm
Tiefe	73 mm
Verpackungseinheit	1 Stück
Sortiment	D
EAN	4012799512592

Kennlinie Druckverluste

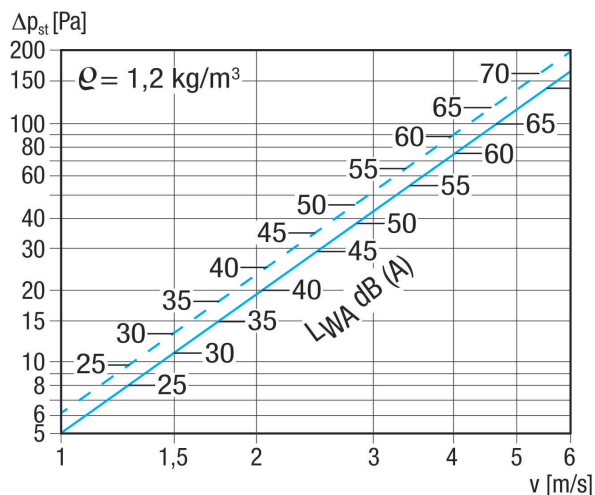

gestrichelte Linie: Druckverlust saugend
durchgezogene Linie: Druckverlust drückend

LZP 35

Maßzeichnung [mm]

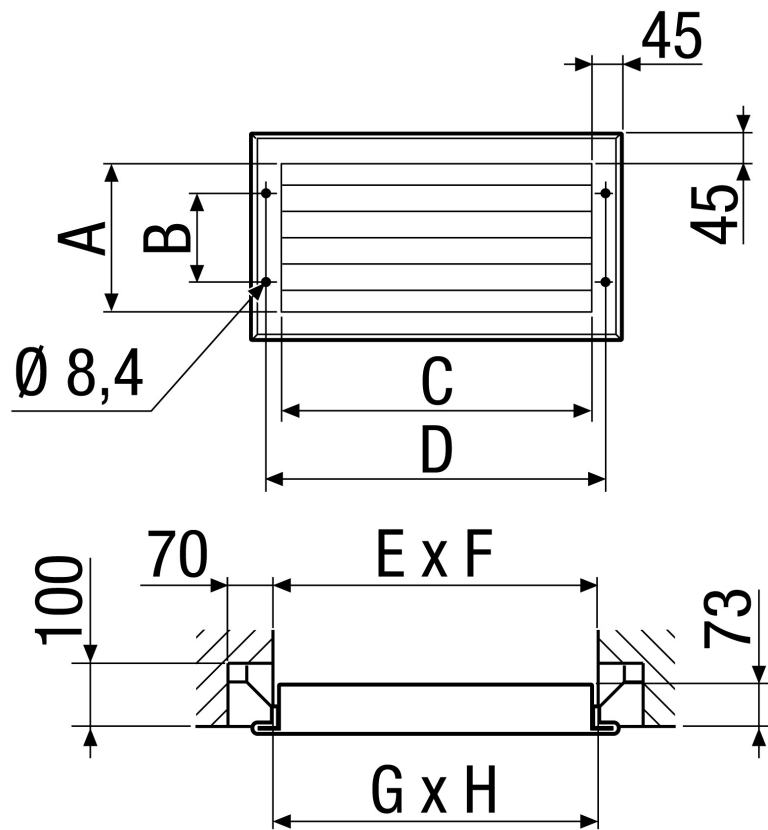

A	B	C	D	E	F	G	H
385	275	685	729	710	410	700	400