

# VH 40



## Kurzinformation

Wandhülse für Ventilator mit Nennweite 400, Stahlblech

Artikelnummer 0055.0034

## Technische Daten

Einbauort	Wand / Decke
Material	Stahlblech, verzinkt
Gewicht	2,1 kg
Geeignet für Nennweite	400 mm
Breite	426 mm
Höhe	426 mm
Tiefe	200 mm
Verpackungseinheit	1 Stück
Sortiment	C
EAN	4012799550341

# VH 40

Maßzeichnung [mm]

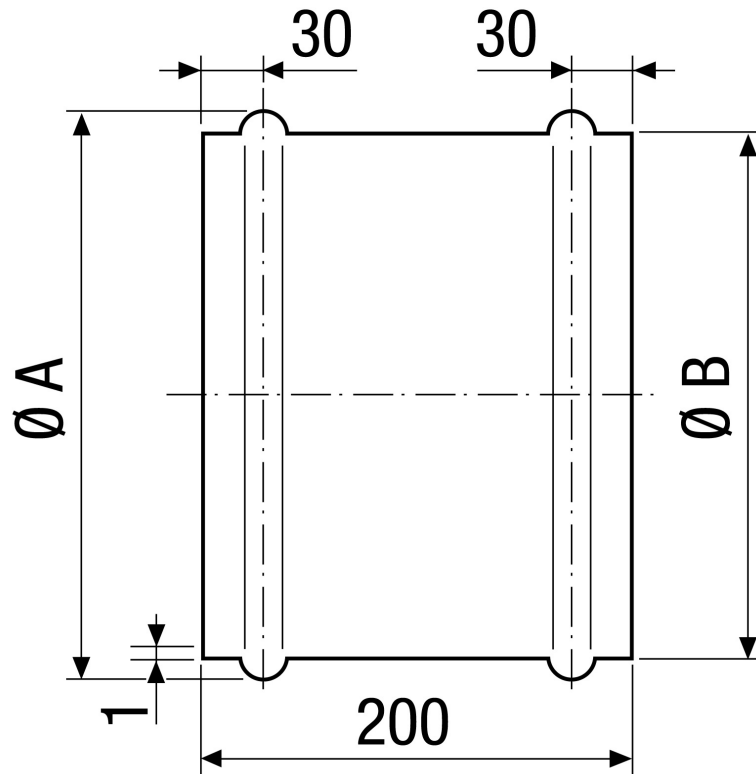

A	B
426	419